

AG130

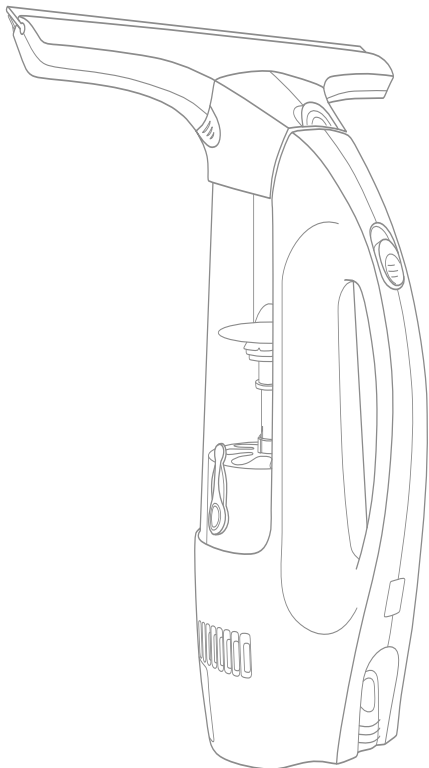

Magico

INSTRUCTION MANUAL
MANUAL DE INSTRUCCIONES

REGISTER YOUR PRODUCT
REGISTRA TU PRODUCTO
www.polti.com

 **POLTI**[®]
NATURAL HOME FEELING



TANK UNIT
GRUPO DEPÓSITO



POWER SUPPLY
ALIMENTADOR

PANA0035



6.7 In WINDOW CLEANING FRAME
CHASIS LIMPIACRISTALES 6.7 In

PANA0036



CLOTH
PAÑO



FASTENING RING
ANILLO DE FIJACIÓN



SPRAY BOTTLE
NEBULIZADOR



CLOTH SUPPORT
SOPORTE PAÑO

OPTIONAL

PANA0037



N. 2 CLOTHS
N. 2 PAÑOS

WELCOME TO POLTI'S WORLD

REGISTER YOUR PRODUCT



Visit our website www.polti.com or call our Customer Services department to register your product. You can benefit from a special welcome offer and keep up to date on all the latest Polti news, as well as buy accessories and consumables.

To register your product, in addition to your personal information, you must enter the serial number (SN) which you will find on the silver label, located on the box and underneath the appliance.

To save time and have your serial number on hand, write it in the space provided on the back cover of this manual.

Consumable accessories / optional are available for purchase in the best appliance shops or on the website www.polti.com. To check the compatibility search / request the code PANAxxxx listed next to each accessory on page 2. If the code is not there, please call the Customer Service for information.

IMPORTANT SAFETY INSTRUCTIONS

PLEASE READ ALL INSTRUCTIONS AND WARNINGS AND MAKE SURE YOU UNDERSTAND THEM BEFORE USING THIS APPLIANCE



SAFETY ALERT SYMBOL: This symbol indicates that a potential risk of injury exists. The safety messages will follow the safety alert symbol with the words “DANGER” “WARNING” or “CAUTION”



DANGER SIGN: This sign indicates an imminently hazardous situation which, if not avoided, will result in death or serious injury.



WARNING SIGN: Indicates a potentially hazardous situation which, if not avoided, could result in death or serious injury. It highlights conditions that are a serious risk for personal safety.



CAUTION SIGN: Indicates a potentially hazardous situation which, if not avoided, may result in a minor or moderate injury, and to alert against unsafe practices.

These safety messages will indicate the potential hazard and how to reduce the possibility of injury, and the risks if you do not follow the instructions.

SAVE THESE INSTRUCTIONS FOR FUTURE REFERENCE

Any use which does not comply with these instructions will void the warranty.

SAFETY INFORMATION

This product is intended for household use only.

This appliance is for use on a circuit having a nominal rating of 120 volts and is factory-equipped with a specific electric cord and plug to permit connection to a proper electric circuit. Make sure that the appliance is connected to an outlet having the same configuration as the plug. No adaptor should be used with this appliance. If the appliance must be reconnected for use on a different type of electric circuit, the reconnection should be made by qualified service personnel.

PRECAUTIONS



IMPORTANT SAFETY INSTRUCTIONS

When using an electrical appliance, basic precautions should always be followed, including the following:

READ ALL INSTRUCTIONS - BEFORE USING (THIS APPLIANCE)

WARNING - To reduce the risk of fire, electric shock, or injury:

- Do not leave appliance when plugged in. Unplug from outlet when not in use and before servicing.
- Do not use outdoors.
- The wiring system to which the appliance is connected must always comply with applicable laws and regulations.
- Connecting the appliance to improper voltage may cause injury, fire or result in damage to the appliance. Before connecting the appliance, make sure that the voltage is the same as the voltage indicated on the data label of the appliance. No adaptor should be used with this appliance.
- If the appliance is left unused, disconnect it from electrical outlet. Never leave the appliance unattended with the cord plugged-in.
- Always make sure the appliance is unplugged before performing maintenance work of any kind, including adding water or cleaning the appliance.
- Always turn off the appliance using the on/off switch before unplugging it.
- Do not use the appliance if the power cord or other parts of the appliance are frayed or damaged, and do not attempt repairs. If the supply cord is damaged, it must be replaced by the manufacturer, its service agent or similarly qualified persons in order to avoid a hazard.

- Never touch the appliance with wet hands or feet while the cord is plugged into electric outlet.
- Do not use the battery charger when barefoot.
- Do not use the appliance near sinks, bathtubs, showers or containers full of water.
- Never immerse the appliance, the cord or the plugs in water or another liquid.
- Use appliance only for its intended use as described in this manual. Do not use as a space heater or for any other purposes not specified .
- Do not place the appliance near any other electrical appliance that is currently in use or near any heat source.
- Store the appliance in dry place. Do not expose to temperatures under 32°F (0°C) or over 104°F (40°C).
- Turn off all controls before unplugging.
- Do not use outdoors.
- Do not allow to be used as a toy. Close attention is necessary when used by or near children.
- Use only as described in this manual. Use only manufacturer's recommended attachments.
- Do not use damaged charger.
- If appliance is not working as it should, has been dropped, damaged, left outdoors, or dropped into water, return it to a service center.
- Do not put any object into openings. Do not use with any opening blocked; keep free of dust, lint, hair, and anything that may reduce air flow.
- Keep hair, loose clothing, fingers, and all parts of body away from openings and moving parts.
- Use extra care when cleaning on stairs.
- Do not use to pick up flammable or combustible liquids, such as gasoline, or use in areas where they may be present.
- Do not pick up anything that is burning or smoking such as cigarettes, matches, or hot ashes.
- Do not use the appliance where there is a danger of explosion.
- Do not use without dust bag and/or filters in place.
- Do not pull or carry by cord, use cord as a handle, close a door on cord, or pull cord around sharp edges or corners. Do not run appliance over cord. Keep cord away from heated surfaces.
- Do not unplug by pulling on cord. To unplug, grasp the plug, not the cord.
- Do not handle plug or appliance with wet hands.
- Do not handle charger, including charger plug, and charger terminals with wet hands.
- Always turn off this appliance before connecting or disconnecting motorized nozzle.
- Do not charge the unit outdoors.
- Do not incinerate the appliance even if it is severely damaged. The batteries can explode in a fire.

- Only use the power supply included with the equipment.
- Use only the charger supplied by the manufacturer to recharge.
- The abandoned battery must break out from the vacuum cleaner and send it to an authorized service center.
- The battery must break out from the vacuum cleaner when it stores for long time.
- The charger is only suited the battery provided by the manufacturer.
- You must stop using the vacuum cleaner when the battery leak liquid and remove immediately. Use clean gauze or cotton to clean the liquid, and pay attention to any metal parts. Replace the battery when cleaned. (Wear gloves when performing this operation avoid skin contact with the battery liquid).

SAVE THESE INSTRUCTIONS

PROPER USE OF THE PRODUCT

This appliance is intended for home use for cleaning damp, smooth surfaces such as windows, mirrors or tiles, in accordance with the instructions provided in this manual. The appliance is not intended to vacuum up spillages on the floor, drains or containers.

Only use this appliance with conventional window cleaners (no alcohol or foam cleaners). Please use this appliance only with accessories and spare parts approved by POLTI.

Please read these instructions carefully and keep them for future reference.

Polti declines liability for any damage or accident derived from any use of this appliance which does not comply with the instructions contained in this booklet.

1. CHARGING THE BATTERY



To reduce the risk of personal injury unplug the power cord from the electrical outlet and let the appliance and the accessories cool down completely before handling.



Always make sure that the appliance is unplugged before performing maintenance work of any kind, including adding water or cleaning the appliance.

The appliance is not supplied with the battery charged, therefore please charge the product before use.

To charge the appliance, proceed as follows:

connect the power supply plug to the special socket of the appliance and insert the power supply plug to a suitable power socket.

The charging / operating LED will start flashing red. When the LED turns a steady green (after about 2 1/2 hours), the appliance is charged and ready for use.

When the battery is discharged, the appliance will stop working and the LED will be off. A full battery recharge makes it possible to clean up to 860 ft².

2. USE

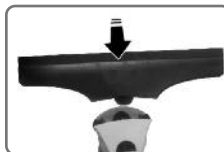

2.1 Connect the window cleaning frame to the base until it is locked.



2.2 Turn on the appliance by moving the switch forward. The operating / recharge LED will turn on.



2.3 Place the window cleaning frame on the upper part of the window and using a slight pressure move downward.



2.4 Once the cleaning operation is finished, turn off the appliance by moving the switch backward.

3. VAPORISER ASSEMBLY



Unscrew the sprayer from the bottle. Insert the washing support into the sprayer and lock it with the fastening ring. Insert the cloth and lock it.

FILLING



Fill the bottle with water and possibly non-foaming glass detergent that is commonly available on the market.

Tighten the sprayer including the washing support with the cloth, to the bottle.

USE



Spray the surface to be cleaned and clean with the cloth.

Run the appliance over the area as described in the Chapter "Use".

4. EMPTYING THE DIRT COLLECTION TANK

When the dirty water in the tank has reached its maximum level, the tank must be emptied as follows:



4.1 Turn the appliance off.



4.2 Pull the tank stopper.



4.3 Tilt the tank and drain the dirty water.

4.4 Replace the tank stopper.

4.5 Resume cleaning operations.

WARNING: If the maximum filling level is exceeded, small quantities of water can leak out of the ventilation slots. Always empty the tank before the maximum filling level is reached.

5. CARE OF YOUR APPLIANCE

Before performing any maintenance operation, make sure that the appliance is off and/or

disconnected from the mains.

To clean the body of the appliance, simply use a moist cloth. Do not use solvents or detergents which may harm the body material. The cloths provided can be washed by following the instructions included on the label.

6. CLEANING OF THE WINDOW CLEANING FRAME

6.1 Release the window cleaning frame and remove it from the base.

6.2 Rinse the frame under running water and let it dry.

7. CLEANING THE TANK UNIT



7.1 Remove the tank unit empty it.

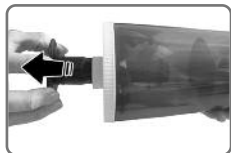

7.2 Squeeze the tank cap with filter.



7.3 Unscrew the tank stopper water filter, rinse all the components under running water and let them dry.

8. REMOVAL AND DISPOSAL OF BATTERY PACK

The appliance may only be opened in order to dispose of the battery pack. Remove the battery pack and dispose of properly (at a collection site or the dealer).

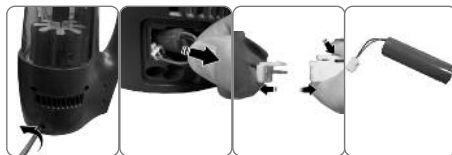

WARNING

Do not expose the battery to direct sunlight, heat or fire, because there is a risk of explosion. Do not open the battery, as there is a risk of an electrical shock, and the chance for irritating or caustic vapors to escape.

9. TROUBLESHOOTING

PROBLEM	CAUSE	SOLUTION
The appliance won't turn on	Battery discharged ON/OFF switch is turned off	Charge the battery according to the instructions in chapter 1 Turn on the ON/OFF switch.
The windows remains dirty or with halos	Windows are excessively dirty Detergent is not appropriate	Perform another cleaning Change detergent
Water comes out from the openings	Tank is full.	Empty the tank
Bad smell during the use	Tank and/or its parts are dirty	Wash the tank and its parts

LIMITED WARRANTY

WHO IS COVERED:

This product is warranted to the original purchaser or the person receiving the product as a gift, it is warranted against defects in materials and workmanship as based on the date of original purchase from an Authorized Dealer. The original sales receipt showing the product name and the purchase date from an authorized retailer is considered proof of the date of purchase.

WHAT IS COVERED:

Subject to the exclusions contained below, Polti USA, Inc. warrants this product to be free from defects in materials and workmanship for a period of 1 (one) year from the date of purchase. At its option, Polti USA, Inc. will either repair the product at no charge, using new or refurbished replacement parts; exchange the product with a product that is new or which has been

manufactured from new, or serviceable used parts and is at least functionally equivalent to the original product in current inventory; or refund the original purchase price of the product. Polti USA, Inc. warrants replacement products or parts provided under this warranty against defects in materials and workmanship from the date of the replacement or repair for the remaining portion of the original product's warranty. When a product or part is exchanged, any replacement item becomes your property and the replaced item becomes Polti USA, Inc.'s property.

When a refund is given, your product becomes Polti USA, Inc.'s property. Replacement products can only be sent if all warranty requirements are met. Failure to follow all requirements can result in delay or denial of warranty.

WHAT IS NOT COVERED EXCLUSIONS AND LIMITATIONS:

This limited warranty does not cover defects due to incorrect use or use other than that is identified in the instruction manual, which is an integral part of the contract of sale for the product. The limited warranty does not cover parts that are subject to normal wear and tear (consumables such as filters, brushes, etc.),

Defects or damage that result from (a) the use of non-Polti original accessories, spare parts or consumables, (b) improper operation, storage, misuse or abuse, accident or neglect, such as physical damage (cracks, scratches, etc.) to the surface of the product resulting from misuse, (c) use of the products for commercial purposes; (d) subjecting the product to abnormal usage or conditions, (e) limescale build-up, and (f) chance (fire, short circuit) which are not the fault of Polti USA, Inc., are excluded from coverage.

Polti will accept no responsibility for any injury to people or animals or damage to property directly or indirectly resulting from failure to follow the instructions provided in the instruction manual, including, without limitation, warnings and product maintenance instructions.

The limited warranty does not cover damage caused by service performed by anyone other than an Authorized Service Location, to a product or a part that has been modified without written permission, if the recommended maintenance of the product is not correctly performed or if any product's serial number has been removed or defaced.

THIS LIMITED WARRANTY DOES NOT COVER:

- Product repair and/or part replacement because of improper use or maintenance, connections to improper voltage supply, power line surge, lighting damage, unauthorized repair or other cause not within the control of Polti USA, Inc..
- Damage from mishandled shipments or transit accidents when returning product.
- A product that requires modification or adaptation to enable it to operate in any country other than the country for which it was designed, manufactured, approved and/or authorized, or repair of products damaged by these modifications.

- Product lost in shipment and no signature verification receipt can be provided.
- Failure to operate in accordance with the Instructions Manual. **WHAT OTHER LIMITATIONS ARE THERE?**

ANY IMPLIED WARRANTIES, INCLUDING, WITHOUT LIMITATION, THE IMPLIED WARRANTIES OF MERCHANTABILITY AND FITNESS FOR A PARTICULAR PURPOSE SHALL BE LIMITED TO THE DURATION OF THIS LIMITED WARRANTY, OTHERWISE THE REPAIR, REPLACEMENT, OR REFUND AS PROVIDED UNDER THIS EXPRESS LIMITED WARRANTY IS THE EXCLUSIVE REMEDY OF THE CONSUMER, AND IS PROVIDED IN LIEU OF ALL OTHER WARRANTIES, EXPRESS OR IMPLIED. IN NO EVENT SHALL POLTI USA, INC. BE LIABLE, WHETHER IN CONTRACT OR TORT (INCLUDING NEGLIGENCE) FOR DAMAGES IN EXCESS OF THE PURCHASE PRICE OF THE PRODUCT OR ACCESSORY, OR FOR ANY INDIRECT, INCIDENTAL, SPECIAL OR CONSEQUENTIAL DAMAGES OF ANY KIND, OR LOSS OF REVENUE OR PROFITS, OR OTHER FINANCIAL LOSS ARISING OUT OF OR IN CONNECTION WITH THE ABILITY OR INABILITY TO USE THE PRODUCTS, TO THE FULL EXTENT THESE DAMAGES MAY BE DISCLAIMED BY LAW.

Some states and jurisdictions do not allow the limitation or exclusion of incidental or consequential damages, or limitation on the length of an implied warranty, so the above limitations or exclusions may not apply to you. This warranty gives you specific legal rights, and you may also have other rights that vary from state to state or from one jurisdiction to another.

TO OBTAIN ASSISTANCE

For technical support go to www.polti.com and select customer care / technical support or call:

- USA: 1-888-99-POLTI (1-888-997-6584)
Monday - Friday: 8am - 6pm EST

BIENVENIDOS AL MUNDO POLTI



REGISTRE SU PRODUCTO

Conéctese a la página web www.polti.it o llame al Servicio de Atención al Cliente Polti y registre su producto. Podrá aprovechar una oferta especial de bienvenida y estar siempre informado sobre las últimas novedades de Polti, así como comprar accesorios y material de consumo.

Para registrar su producto, además de sus datos personales, deberá introducir el número de serie (SN) que aparece indicado en la etiqueta plateada situada en la caja y en la base del producto.

Para ahorrar tiempo y tener siempre a mano el número de serie, escríbalo en el espacio presente en el reverso de la portada de este manual.

Accesorios consumibles / opcionales están disponibles para su compra en las mejores tiendas de electrodomésticos o en el sitio web www.polti.com . Para comprobar la compatibilidad busque/ solicite el código PANAXxxx que aparece al lado de cada accesorio en la página 2. Si el código no está ahí, por favor llame al Servicio de Atención al Cliente para obtener información .

INSTRUCCIONES DE SEGURIDAD IMPORTANTES

LEER TODAS LAS INSTRUCCIONES Y ADVERTENCIAS Y ASEGURARSE DE HABERLAS ENTENDIDO ANTES DE USAR EL APARATO.



SÍMBOLO DE AVISO DE SEGURIDAD: este símbolo indica que existe un riesgo potencial de lesiones. El símbolo de aviso de seguridad irá seguido por los mensajes de seguridad: “PELIGRO”, “CUIDADO” o “PRECAUCIÓN”.



SEÑAL DE PELIGRO: esta señal indica una situación de peligro inminente que, de no evitarse, puede ocasionar la muerte o lesiones graves.



SEÑAL DE CUIDADO: indica una situación de peligro potencial que, de no evitarse, puede ocasionar la muerte o lesiones graves. Pone de relieve situaciones que constituyen un grave riesgo para la seguridad personal.



SEÑAL DE PRECAUCIÓN: indica una situación de peligro potencial que, de no evitarse, puede ocasionar lesiones menores o moderadas, y pone sobre aviso acerca de prácticas peligrosas.

Estos mensajes de seguridad señalan peligros potenciales, cómo reducir el riesgo de lesiones y los riesgos que comporta no seguir las instrucciones.

CONSERVAR EL MANUAL PARA SU FUTURA CONSULTA

Todo uso contrario a las instrucciones del manual ocasionará la pérdida de validez de la garantía.

INFORMACIÓN DE SEGURIDAD

Este producto está destinado solo para uso doméstico

El aparato es para uso en circuito de tensión nominal de más de 120 volts y viene de fábrica con un cable y un enchufe que permiten la conexión a un circuito eléctrico adecuado. Cerciorarse de que el aparato esté conectado a una toma que tenga la misma configuración que el enchufe. Con este aparato no deben usarse adaptadores. Si el aparato debe volverse a conectar para ser usado con otro tipo de circuito eléctrico, la operación deberá ser realizada por personal calificado del servicio técnico.

PRECAUCION



INSTRUCCIONES DE SEGURIDAD IMPORTANTES

Al utilizar un aparato eléctrico, siga siempre las precauciones básicas, incluyendo las siguientes: LEA TODAS LAS INSTRUCCIONES - ANTES DE USAR (ESTE APARATO)

ATENCIÓN - Para reducir el riesgo de incendios, descargas eléctricas o lesiones:

- No abandone el aparato cuando esté enchufado. Desenchúfelo de la corriente cuando no esté en uso y antes del mantenimiento.
- No utilizar en el exterior.
- El sistema de cableado al que está conectado el aparato debe cumplir las normas y reglamentos aplicables.
- Si se conecta el aparato a una tensión incorrecta, se pueden ocasionar lesiones por incendio o daños al aparato. Antes de conectar el aparato, asegurarse de que la tensión sea igual a la indicada en la placa. Con este aparato no deben usarse adaptadores.
- Si el aparato no se usa, desconectarlo de la toma de corriente. No dejar nunca el aparato sin vigilancia cuando está enchufado.
- Cerciorarse siempre de que el aparato esté desenchufado antes de efectuar cualquier tipo de trabajo de mantenimiento e incluso agregar agua o limpiarlo.
- Apagar el aparato usando el interruptor de encendido/apagado antes de desenchufarlo.
- No usar el aparato si el cable de alimentación u otras piezas del mismo están desgastadas o dañadas, y no tratar de repararlas. Si el cable de alimentación está dañado, deberá ser cambiado por el fabricante, su agente de servicio técnico u otra persona calificada, para evitar riesgos.
- No tocar nunca el aparato con las manos o los pies húmedos estando el cable enchufado en

la toma de corriente.

- No usar el aparato con los pies descalzos.
- No usar el aparato cerca de lavabos, bañeras, duchas o recipientes llenos de agua.
- No sumergir nunca el aparato, el cable o los enchufes en el agua u otro líquido.
- Usar el aparato sólo para el uso previsto descrito en este manual. No usar para calentar habitaciones u otros fines no especificados.
- No colocar el aparato cerca de ningún otro aparato eléctrico en uso o cerca de fuentes de calor.
- Guardar el aparato en un lugar seco. No exponerlo a temperatura inferior a 32 °F (0°C) o superior a 104 °F (40°C).
- Apague todos los interruptores antes de desenchufarlo
- No utilizar en el exterior.
- No permitir su uso como juguete. Se requiere una rigurosa atención cuando lo utilicen niños o se utilice cerca de ellos.
- Utilizar sólo según la descripción de este manual. Utilizar sólo los accesorios recomendados por el fabricante.
- No utilice el cargador si está dañado
- Si el aparato no funciona como debería, se ha caído, ha resultado dañado, se ha dejado en el exterior o ha caído en agua, devolverlo a un centro de asistencia técnica.
- No poner ningún objeto en los orificios. No utilizar con los orificios tapados. Mantener libre de polvo, pelusas, pelos y cualquier otro material que reduzca el flujo de aire.
- Mantener el pelo, las prendas sueltas, los dedos y todas las partes del cuerpo lejos de los orificios y en las partes en movimiento.
- Tener aún más cuidado al limpiar escaleras.
- No utilizar para recoger líquidos inflamables o combustibles, como por ejemplo gasolina, ni en zonas donde estos puedan estar presentes.
- No recoger objetos que se estén quemando o de los que salga humo como cigarrillos, cerillas o cenizas calientes.
- No usar el aparato en caso de riesgo de explosión.
- No utilizar sin la bolsa y/o los filtros colocados.
- No tirar del cable ni utilizarlo para el transporte ni como asa, no cerrar una puerta sobre el cable y no pasarlo por bordes afilados o esquinas. No pasar el aparato por encima del cable. Mantener el cable lejos de las superficies calentadas.
- No desenchufar el aparato tirando del cable. Para desenchufar, sujetar el enchufe, no el cable.
- No manejar el enchufe o el aparato con las manos mojadas.
- No manipule el cargador, incluyendo el enchufe del cargador, y los terminales del cargador con las manos húmedas .
- Apague siempre el aparato antes de conectar o desconectar la boquilla motorizada.

- No cargue la unidad en exteriores.
- No incinere el aparato incluso si está gravemente dañado. Las baterías pueden explotar en el fuego.
- Utilice únicamente la fuente de alimentación incluida con el equipo.
- Para cargar el aparato, utilizar sólo el cargador suministrado por el fabricante.
- Eliminar la batería en los centros de recogida autorizados.
- Si no se utiliza el producto durante largos periodos, no dejar la batería en el aparato o en el cargador.
- El cargador está estudiado para ser utilizado exclusivamente con las baterías de este producto.
- Usted debe dejar de usar la aspiradora inmediatamente en caso que haya fuga del líquido de la batería. Use una valleta o paño limpio de algodón para limpiar el líquido, y preste atención a cualquier parte metálica. Sustituya la batería cuando haya sido limpiado. (LLevar guantes cuando realice esta operación evita el contacto de la piel con el líquido de la batería).

CONSERVAR ESTAS INSTRUCCIONES

USO CORRECTO DEL PRODUCTO

Este aparato está destinado al uso doméstico para la limpieza de superficies húmedas y lisas como ventanas, espejos o baldosas, según las descripciones e instrucciones que figuran en este manual. El aparato no está diseñado para aspirar charcos en el suelo, desagües o contenedores.

Utilice este aparato solo con limpiadores de ventanas convencionales (detergentes sin alcohol, sin espuma) .

Por favor, use este aparato sólo con los accesorios y piezas de repuesto aprobadas por POLTI.

Se ruega leer atentamente estas instrucciones y conservarlas para futuras consultas.

POLTI S.P.A. declina toda responsabilidad en caso de accidentes derivados de una utilización del aparato no conforme a las presentes instrucciones de uso.

1. CARGA DE LA BATERÍA



 Para reducir el riesgo de lesiones, desenchufe el cable de alimentación de la toma eléctrica y deje que el aparato y los accesorios se enfríen completamente antes de manipularla.

 Asegúrese siempre de que el aparato esté desconectado antes de realizar trabajos de mantenimiento de cualquier tipo, incluyendo la adición de agua o limpiar el aparato.

El aparato no se suministra con la batería cargada, por lo que es necesario cargar el producto antes del uso.

Para cargar el aparato, seguir este procedimiento:

Conectar la clavija del alimentador en la toma correspondiente del aparato.

Introducir el enchufe del alimentador en una toma de corriente adecuada.

El led carga / funcionamiento empezará a parpadear con una luz roja. Cuando el led muestre una luz verde fija (al cabo de unas 2 horas y media), el aparato estará cargado y listo para el uso.

Al descargarse la batería, el aparato deja de funcionar y el led se apaga. Una recarga completa de la batería permite limpiar hasta 860 ft² de superficie.

2. USO

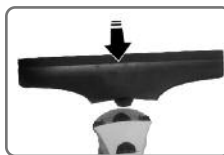

2.1 Montar la lamina de limpieza de cristales, a la base hasta que se enganche.



2.2 Encender el aparato desplazando hacia adelante el interruptor. Se encenderá el led de funcionamiento / recarga.



2.3 Apoyar el chasis limpiacristales en la parte alta de la ventana y, ejerciendo una ligera presión, desplazarse hacia abajo.



2.4 Una vez terminada la operación de limpieza, apagar el aparato desplazando el interruptor hacia atrás.

3. NEBULIZADOR MONTAJE



Desenroscar el pulverizador del frasco. Introducir el soporte de lavado en el pulverizador y bloquearlo con el anillo de fijación. Introducir el paño y bloquearlo.

LLENADO

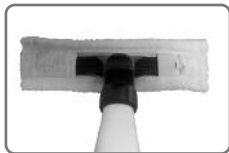

Llenar el frasco con agua, añadiendo un detergente para cristales sin espuma de los que se encuentran normalmente en el comercio si es necesario.

Enroscar el pulverizador provisto del soporte de lavado con el paño en el frasco.

USO



Pulverizar sobre la superficie que se desea limpiar y lavar con el paño. Pasar el aparato como se indica en el capítulo "Uso".

4. VACIADO DEPÓSITO DE RECOGIDA DE LA SUCIEDAD

Cuando el agua sucia del depósito alcance el nivel máximo, el depósito debe ser vaciado como sigue:



4.1 Apagar el aparato.



4.2 Tirar del tapón del depósito.



4.3 Incline el depósito y extraiga el agua sucia.

4.4 Volver a poner el tapón del depósito.

4.5 Reanudar las operaciones de limpieza.

ATENCIÓN: si se supera el nivel de llenado máximo, pueden salir pequeñas cantidades de agua de las ranuras de ventilación. Vaciar siempre el depósito antes de superar el nivel de llenado máximo.

5. CONSEJOS PARA EL MANTENIMIENTO GENERAL

Antes de efectuar cualquier operación de mantenimiento, asegurarse de que el aparato esté apagado o desconectado de la red eléctrica.

Para la limpieza externa del aparato utilizar simplemente un paño húmedo. Evitar el uso de disolventes o detergentes que podrían dañar la superficie plástica.

Los paños en dotación se pueden lavar siguiendo las instrucciones presentes en la etiqueta.

6. LIMPIEZA DEL CHASIS LIMPIACRISTALES

6.1 Desbloquear el chasis limpiacristales y extraerlo de la base.

6.2 Enjuagar el chasis debajo del agua corriente y dejarlo secar.

7. LIMPIEZA GRUPO DEPÓSITO



6.1 Desmontar el grupo depósito, vaciarlo.

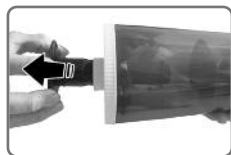

7.2 Apriete el tapón del depósito con filtro.

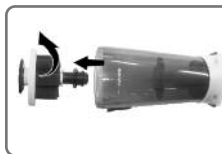

7.3 Desenroscar el tapón del depósito con filtro y exprimirlo. A continuación, enjuagar todos los componentes debajo del agua corriente y dejarlos secar.

8. RETIRE BATERÍA Y PONGA EN OFF

El aparato sólo debe ser abierto con el fin de retirar la batería.

Extraiga la batería y deposítela de forma adecuada (en un punto de recogida o en un distribuidor).

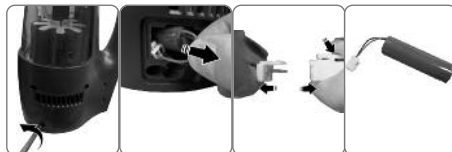

ADVERTENCIA

No exponga la batería a la luz solar directa , el calor o el fuego , existe el riesgo de explosión. No abra la batería, ya que existe un riesgo de descarga eléctrica , también pueden liberarse vapores irritantes o cáusticos.

9. RESOLUCIÓN DE PROBLEMAS

PROBLEMA	CAUSA	SOLUCIÓN
El aparato no se enciende	Batería descargada Tecla ON/OFF (E) apagada	Cargar el aparato Encender la tecla ON/OFF.
La ventana sigue sucia o con halos	La ventana está muy sucia El detergente no es el apropiado	Realice otra limpieza Cambie el detergente
El agua sale de los orificios	El depósito está lleno	Vacíe el depósito
Mal olor durante su uso	Algunas partes del depósito están sucias	Lave el depósito y sus componentes

GARANTÍA LIMITADA

A QUIÉN CUBRE:

La garantía del producto se aplica al comprador original o a la persona que reciba el producto como obsequio, contra defectos de materiales y fabricación a partir de la fecha de compra original a un distribuidor autorizado. El recibo de venta original con el nombre del producto y la fecha de compra a un distribuidor autorizado se considerará la prueba de la fecha de compra.

QUÉ CUBRE:

Con sujeción a las exclusiones citadas a continuación, Polti USA, Inc. garantiza que el producto no tiene defectos de materiales o fabricación por el plazo de 1 (uno) año a partir de la fecha de compra.

Polti USA, Inc., a su discreción, reparará el producto gratuitamente usando piezas de repuesto nuevas o restauradas; cambiará el producto por otro de su stock actual, nuevo o fabricado con piezas de repuesto nuevas o usadas utilizables, que funcione por lo menos en modo igual al producto original, o restituirá el importe de la compra original del producto.

Polti USA, Inc. garantiza los productos o piezas reemplazadas suministrados bajo garantía contra defectos de materiales y fabricación a partir de la fecha de sustitución o reparación, hasta el vencimiento del plazo de garantía del producto original. Cuando se cambia un producto o una pieza, el artículo que reemplaza al original será de propiedad del cliente y el reemplazado será propiedad de Polti USA, Inc.

Cuando Polti USA, Inc. realiza el reembolso de un producto, dicho producto pasa a ser de su propiedad. Se enviará el producto de reemplazo sólo si se cumplen todos los requisitos establecidos en la garantía. Si no se cumplen todos los requisitos, se pueden producir demoras o el rechazo de la garantía.

QUÉ NO CUBRE:

EXCLUSIONES Y LIMITACIONES:

La garantía no cubre los defectos debidos a uso incorrecto u otro uso diferente al indicado en el manual de instrucciones, que es parte integrante del contrato de venta del producto. La garantía limitada no cubre piezas que estén sujetas a normal desgaste (consumibles tales como filtros, cepillos, etc.).

Quedan excluidos de la presente garantía los defectos o daños ocasionados por (a) el uso de accesorios, piezas de repuesto o consumibles distintos a los originales Polti; (b) el funcionamiento o almacenamiento impropio, mal uso o abuso, accidentes o negligencia, tales como daños materiales (golpes, raspaduras, etc.) en la superficie derivados del mal uso; (c) el uso de los productos con fines comerciales; (d) el sometimiento del producto a uso o condiciones anormales; (e) las incrustaciones de cal, y (f) causas aleatorias (incendio, cortocircuito) ajenas a Polti USA, Inc.

Polti no se asumirá responsabilidad alguna por daños a personas o animales o daños a la propiedad, derivados directa o indirectamente del incumplimiento de las instrucciones contenidas en el manual de instrucciones, incluidas, sin limitación alguna, las advertencias y las instrucciones de mantenimiento del producto.

La garantía limitada no comprende los daños causados por otro servicio técnico que no sea el Servicio técnico autorizado de su localidad; modificaciones al producto o a una parte de él sin autorización previa por escrito; mantenimiento recomendado del producto efectuado en modo incorrecto o remoción o alteración del número de serie del producto.

ESTA GARANTÍA LIMITADA NO CUBRE:

- La reparación de un producto y/o una pieza de repuesto debida a uso o mantenimiento impropio, conexión a tensión de alimentación no adecuada, sobreintensidad de la línea eléctrica, daños por rayo, reparaciones no autorizadas u otra causa que exceda el control de Polti USA, Inc.
- Los daños por mal tratamiento durante el envío o accidentes de tránsito al devolver el

producto.

- Un producto que requiera modificaciones o adaptaciones para poder funcionar en otro país que no sea el país para el que fue diseñado, fabricado, aprobado y/o autorizado, o la reparación de productos dañados por estas modificaciones.
- Pérdida del producto durante el envío o en caso que no se pueda proporcionar recibo de comprobación firmado.
- Funcionamiento no conforme con el manual de instrucciones

QUÉ OTRAS LIMITACIONES EXISTEN?

TODAS LAS GARANTÍAS IMPLÍCITAS, INCLUIDAS SIN LIMITACIÓN ALGUNA LAS GARANTÍAS IMPLÍCITAS DE COMERCIABILIDAD Y APTITUD PARA UN FIN ESPECÍFICO, SE LIMITARÁN A LA DURACIÓN DE ESTA GARANTÍA LIMITADA; DE LO CONTRARIO, LA REPARACIÓN, EL REEMPLAZO O EL REEMBOLSO DE ACUERDO CON ESTA GARANTÍA LIMITADA EXPLÍCITA SON LOS ÚNICOS RECURSOS DE LOS QUE PODRÁ HACER USO EL CONSUMIDOR Y SE OTORGA EN LUGAR DE TODAS LAS DEMÁS GARANTÍAS, EXPLÍCITAS O IMPLÍCITAS. EN NINGÚN CASO POLTI USA, INC. ASUMIRÁ RESPONSABILIDAD ALGUNA, CONTRACTUAL O EXTRA CONTRACTUAL (INCLUIDA LA NEGLIGENCIA), POR DAÑOS QUE SUPEREN EL PRECIO DE COMPRA DEL PRODUCTO O ACCESORIO NI POR NINGÚN TIPO DE DAÑO INDIRECTO, INCIDENTAL, ESPECIAL O CONSECUENTE O LUCRO CESANTE O PÉRDIDA DE BENEFICIOS U OTRA PÉRDIDA FINANCIERA DERIVADA O RELACIONADA CON LA CAPACIDAD O INCAPACIDAD DE USAR LOS PRODUCTOS, LA INDEMNIZACIÓN POR DICHOS DAÑOS PODRÁ DENEGARSE HASTA LA MÁXIMA MEDIDA QUE ESTABLEZCA LA LEY.

Puesto que algunos estados y jurisdicciones no admiten la limitación o exclusión de daños incidentales o consecuentes o la limitación del plazo de una garantía implícita, las citadas limitaciones o exclusiones podrían no ser aplicables para usted. La presente garantía le concede derechos jurídicos específicos, pero también podría beneficiarse de otros derechos que varían según el estado o la jurisdicción.

PARA OBTENER ASISTENCIA

Para asistencia técnica, ir a www.polti.com y seleccionar la asistencia al cliente o la asistencia técnica o llamar a los siguientes números:

- USA: 1-888-99-POLTI (1-888-997-6584)
Lunes - Viernes: 8am - 6pm EST

Magico





SN:



REGISTER YOUR PRODUCT
REGISTRA TU PRODUCTO

For any queries please visit us at www.polti.com web site or contact:

USA 1-888-99-POLTI (1-888-997-6584)

Monday - Friday: 8am - 6pm EST

Para cualquier pregunta por favor visitar www.polti.com

MAGICO AG130 - MOST1140 - 1P03



POLTI®

NATURAL HOME FEELING

Distributed by Polti USA Inc.

POLTI S.p.A, - Via Ferloni, 83
22070 Bulgarograsso (CO) - Italy
www.polti.com

Printed on recycled paper